



Série ALVA
Borne d'éclairage

Manuel d'utilisation détaillé

Version	Date	Remarque
BA008894_00	05.10.2015	Première édition
BA008894_01	23.02.2016	Chapitre 3 : Nouveaux dessins

© ESYLUX GmbH
An der Strusbek 40, D-22926 Ahrensburg

Sous réserve de modifications.
Toute reproduction, traduction en d'autres langues ou réutilisation des contenus à d'autres fins requiert l'accord écrit de la société ESYLUX GmbH.

Sommaire

1 Informations relatives au document	4
1.1 Adresse du fabricant	4
1.2 Responsabilité et dommages	4
1.3 Identification du produit	4
1.4 Mises en exergue dans le texte	5
1.5 Avertissements.....	5
2 Informations essentielles pour la sécurité	6
2.1 Conformité d'utilisation.....	6
2.2 Consignes de sécurité.....	7
3 Description du produit	8
3.1 Structure mécanique	10
3.2 Courbe photométrique	12
3.3 Plaque signalétique.....	12
4 Installation et branchement	13
4.1 Phase d'initialisation	16
4.2 Préréglages d'usine	17
4.3 Fonctionnement régulier	17
5 Réglages	18
5.1 ALVA BL.....	18
5.1.1 Activation/désactivation de l'éclairage	18
5.2 ALVA BL avec interface DALI.....	18
5.2.1 Allumer, éteindre et varier l'éclairage	18
5.3 ALVA BL avec interface DALI et détecteur de mouvement	18
5.3.1 Activation/désactivation de l'éclairage	19
5.3.2 Activer l'interrupteur crépusculaire	19
5.3.3 Régler la valeur crépusculaire.....	20
5.3.4 Régler la durée d'activation pour l'éclairage	21
5.3.5 Régler l'éclairage d'orientation.....	22
5.3.6 Régler la durée d'activation pour l'éclairage d'orientation	23
5.3.7 Mode automatique	24
5.3.8 Commutation maître/esclave.....	26
5.3.9 Autres réglages avec la télécommande	27
6 Maintenance	29
6.1 Entretien	29
6.2 Dépannage	29

7	Caractéristiques techniques.....	30
8	Déclaration de conformité CE.....	30
9	Mise au rebut.....	31
10	ESYLUX - GARANTIE DU CONSTRUCTEUR	31

1 Informations relatives au document

Ce manuel d'utilisation contient des informations détaillées sur les fonctions, la mise en service et le montage des appareils décrits.

Le document actuellement en vigueur est disponible en ligne à l'adresse www.esylux.com et peut être imprimé au format A4.

Lisez attentivement ce manuel d'utilisation jusqu'à la fin et respectez toutes les consignes de sécurité.

1.1 Adresse du fabricant

Adresse

ESYLUX GmbH
An der Strusbek 40
22926 Ahrensburg, Allemagne
Internet : www.esylux.com
E-mail : info@esylux.com

1.2 Responsabilité et dommages

Le produit est destiné uniquement à un usage conforme. Celui-ci est décrit au chapitre du même nom. Toute modification du produit (ajout, peinture, etc.) est interdite sous peine d'annulation de la garantie.

Vérifiez que l'appareil n'est pas endommagé après l'avoir déballé. S'il présente des dommages, retournez-le à votre point de vente.

1.3 Identification du produit

Référence	Désignation du produit
EL10820007	BL-ALV 20 018 830 ANT
EL10820014	BL-ALV 20 018 830 WHT
EL10820021	BL-ALV 20 018 840 ANT
EL10820038	BL-ALV 20 018 840 WHT
EL10820045	BL-ALV 20 018 830 ANO
EL10820052	BL-ALV 20 018 830 WHO
EL10820069	BL-ALV 20 018 840 ANO
EL10820076	BL-ALV 20 018 840 WHO
EL10820205	BL-ALV 20 018 830 ANT DALI
EL10820212	BL-ALV 20 018 830 WHT DALI
EL10820229	BL-ALV 20 018 840 ANT DALI

Référence	Désignation du produit
EL10820236	BL-ALV 20 018 840 WHT DALI
EL10820243	BL-ALV 20 018 830 ANO DALI
EL10820250	BL-ALV 20 018 830 WHO DALI
EL10820267	BL-ALV 20 018 840 ANO DALI
EL10820274	BL-ALV 20 018 840 WHO DALI
EL10820403	BL-ALV 20 018 830 ANT A DALI
EL10820410	BL-ALV 20 018 830 WHT A DALI
EL10820427	BL-ALV 20 018 840 ANT A DALI
EL10820434	BL-ALV 20 018 840 WHT A DALI
EL10820441	BL-ALV 20 018 830 ANO A DALI
EL10820458	BL-ALV 20 018 830 WHO A DALI
EL10820465	BL-ALV 20 018 840 ANO A DALI
EL10820472	BL-ALV 20018840 WHO A DALI

Aide à l'orientation

1.4 Mises en exergue dans le texte

Pour améliorer la lisibilité du manuel d'utilisation, certaines informations sont mises en avant par différents moyens.

Signification des symboles suivants :

- < > signalent des touches
- Gris** signale une fonction
- signale une action obligatoire
- ✓ signale les résultats d'une action



Informations importantes et utiles sur ce sujet



Haute tension électrique

1.5 Avertissements

Les avertissements sont placés au début du chapitre correspondant si une situation à risque se présente.

Les avertissements accompagnés du mot DANGER renvoient à des risques de blessures. Le terme ATTENTION indique de possibles dommages.

Ces termes revêtent plus précisément les significations suivantes :

DANGER !

Ce terme indique un danger ayant un niveau de risque élevé. Ne pas tenir compte de cet avertissement peut entraîner la mort ou des blessures graves.

AVERTISSEMENT !

Ce terme indique un danger ayant un niveau de risque moyen. Ne pas tenir compte de cet avertissement peut entraîner la mort ou des blessures graves.

ATTENTION !

Ce terme indique un danger ayant un niveau de risque faible. Ne pas tenir compte de cet avertissement peut entraîner une blessure légère ou moyenne.

ATTENTION :

Ce terme signale des situations dans lesquelles le non-respect des indications peut entraîner des dommages matériels.

2 Informations essentielles pour la sécurité

2.1 Conformité d'utilisation

La gamme ESYLUX ALVA BL ne peut être utilisée qu'aux fins suivantes :

- Montage en extérieur pour vissage sur une fondation.
- Le luminaire est conçu pour éclairer des allées, par exemple, dans un jardin ou une entrée.



Afin de prévenir les risques de sécurité, les câbles externes souples endommagés de ce luminaire ne doivent être remplacés que par le fabricant, par l'un de ses techniciens agréés, ou toute personne possédant des qualifications équivalentes.



Ce luminaire comporte des lampes à LED intégrées. La source lumineuse de ces luminaires doit être remplacée uniquement par Esylux ou par l'un de ses techniciens agréés, ou toute personne possédant des qualifications équivalentes.

Ce luminaire peut être utilisé comme transmetteur. Courant total maximal de la borne de raccordement : 10 A.

En cas d'utilisation non conforme, le fabricant décline toute responsabilité pour les dommages et blessures occasionnées.

2.2 Consignes de sécurité

Personnel spécialisé !

Le montage et la mise en service d'appareils électriques avec une tension secteur de 230 V doivent exclusivement être réalisés par des installateurs professionnels ou des spécialistes de l'électronique conformément aux normes et prescriptions nationales en vigueur.



⚠ DANGER !

Danger de mort par électrocution !

- Respectez toujours ces 5 règles de sécurité :
 1. Couper le courant
 2. Empêcher tout redémarrage
 3. Vérifier l'absence de tension
 4. Vérifier les mises à la terre et courts-circuits
 5. Recouvrir ou isoler les pièces voisines sous tension.

⚠ DANGER !

Danger de mort par électrocution en cas de contact indirect !

- Protégez le circuit électrique avec un dispositif de protection contre les courants de défaut (protection FI).
- L'interface DALI n'est pas alimentée par une très basse tension sécurisée.
- Seule une isolation simple (isolation de base) sépare la tension basse de l'interface DALI ou de l'interface 1-10 V. Il est nécessaire que les dispositifs de commande utilisés garantissent le niveau de protection adapté contre les électrocutions.

ATTENTION !

Destruction du ballast DALI due à un mauvais raccordement !

- Respectez les spécifications DALI (CEI 62386)

Fonctionnement

3 Description du produit

La série ESYLUX ALVA BL est destinée à un usage comme borne d'éclairage d'extérieur. Une lumière sans éblouissement dirigée vers le bas (sur les modèles avec diffuseur transparent) avec un angle de rayonnement à 360° permet un éclairage optimal des allées, par exemple, pour les jardins ou les entrées. En option, l'angle de rayonnement peut être limité de manière flexible par un dispositif de masquage (accessoire).

Les LED à montage fixe ont une faible consommation énergétique.

Le luminaire ALVA BL est disponible en différents modèles :

Luminaire ALVA BL

BL-ALV xx xxx 830 xxx et BL-ALV xx xxx 840 xxx



Le luminaire est commandé par des appareils externes comme un interrupteur.

Luminaire ALVA BL avec interface DALI

BL-ALV xx xxx 830 xxx DALI et BL-ALV xx xxx 840 xxx DALI

Une interface DALI (Digital Addressable Lighting Interface) intégrée en option dans la borne d'éclairage reçoit les messages de commande et contrôle simultanément tous les luminaires raccordés au groupe DALI.



Le luminaire est commandé par l'interface DALI.

Fonction	Avantages
Activation/désactivation de l'éclairage	Le luminaire est allumé et éteint via une interface DALI.
Varier l'éclairage	L'interface DALI permet de faire varier l'intensité de l'éclairage.

Luminaire ALVA BL avec interface DALI et détecteur de mouvement

BL-ALV xx xxx 830 xxx A DALI et BL-ALV xx xxx 840 xxx A DALI

Les luminaires avec détecteurs de mouvement intégré permettent un éclairage automatique des allées en fonction des besoins. Le détecteur de mouvement commande la borne d'éclairage lorsqu'un mouvement est détecté, selon la valeur de consigne de la luminosité prédéfinie. Le détecteur de mouvement peut être utilisé en tant qu'interrupteur crépusculaire.

Les luminaires avec détecteur de mouvement sont dotés d'une alimentation pour double fil pilote DALI (30 mA) intégrée. Les autres composants de bus DALI, tels que les luminaires ALVA BL, utilisent environ 16 mA sur 30.

 Les réglages du détecteur de mouvement ne sont possibles qu'avec la télécommande. Le luminaire est commandé par le détecteur de mouvement et l'interface DALI.

**Avec interface et
détecteur de
mouvement DALI**

Fonction	Avantages
Activation/désactivation de l'éclairage	L'éclairage est allumé ou éteint.
Fonction détection de mouvement	Le détecteur de mouvement intégré repère les mouvements d'êtres vivants dans sa zone de détection. Le luminaire s'allume ou s'éteint en fonction des conditions lumineuses.
Régler l'intensité de l'éclairage	Régler l'intensité de l'éclairage du luminaire.
Fonction interrupteur crépusculaire	Commande de l'éclairage uniquement selon les valeurs de consigne de la luminosité.
Régler l'éclairage d'orientation	Éclairage d'orientation discret comme pour les entrées dans l'obscurité.
Régler la durée d'activation pour l'éclairage d'orientation	Définir la durée d'activation du luminaire lorsqu'aucun autre mouvement n'est repéré dans la zone de détection.
Mode automatique	Commande automatique de l'éclairage en cas de détection de mouvement.
Commutation maître/esclave	Étendre la zone de détection du détecteur de mouvement.

 Vous trouverez les descriptions détaillées des fonctions au chapitre Réglages, p. 18.

3.1 Structure mécanique

Dimensions

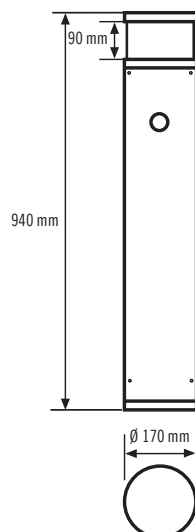

Composants

Borne d'éclairage avec interface DALI

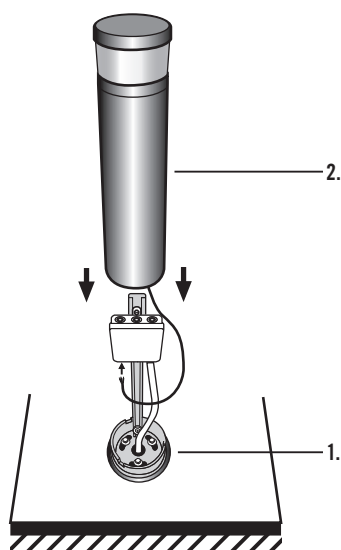

1. Plaque de montage
2. Luminaire

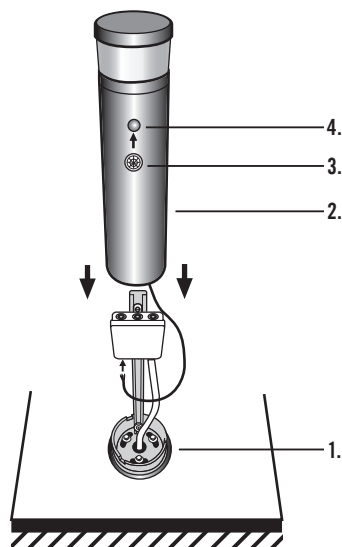
Borne d'éclairage avec interface DALI et détecteur de mouvement

1. Plaque de montage
2. Luminaire
3. Cache lentille
4. Détecteur de mouvement

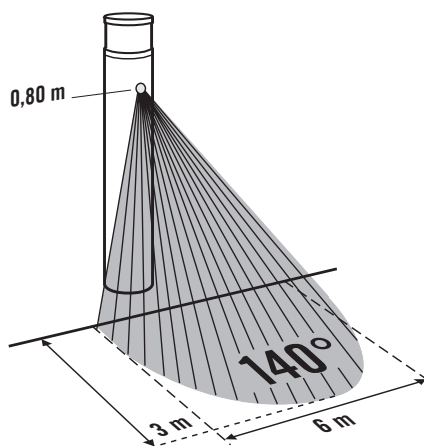
Détecteur de mouvement : Zone de détection et portée

- La zone de détection s'étend à env. 140°.
- La distance de détection est de 3 m dans chaque direction en fonction du sens du mouvement.

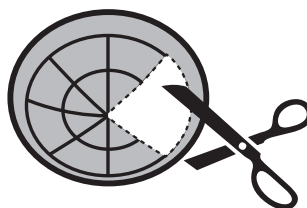

Capuchon de lentille pour limiter la zone de détection

3.2 Courbe photométrique

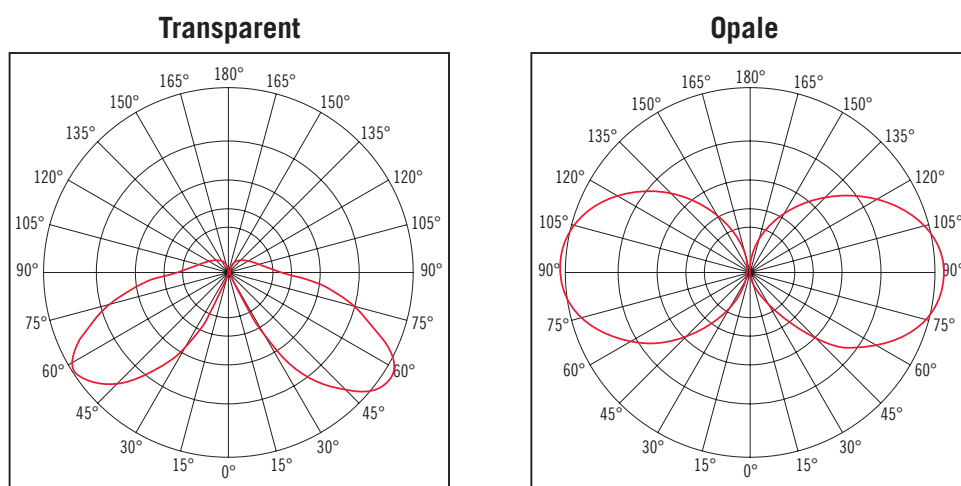

3.3 Plaque signalétique

Caractéristiques
de la plaque
signalétique

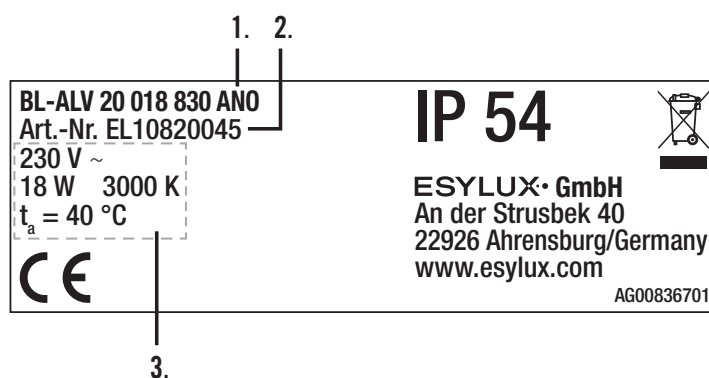

1. Désignation d'article
2. Référence
3. Caractéristiques techniques

4 Installation et branchement

Pour fixer la plaque de montage :

Montage au sol

- Mettez en place le luminaire sur la plaque de montage et vissez-le à l'aide des vis de sécurité fournies.

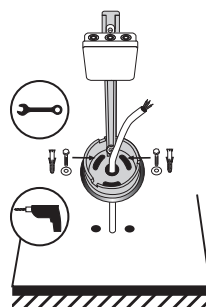

- Ouvrez le boîtier de raccordement et raccordez le câble de réseau ainsi que le luminaire en suivant le schéma électrique.

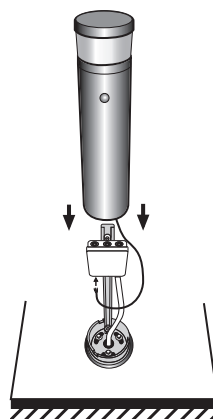

Branchements

Les luminaires peuvent être montés en série ou en parallèle en fonction des modèles.



DANGER !

Danger de mort par électrocution !

- Coupez le courant.
- Vérifiez que le câble est hors tension.

Luminaires ALVA BL sans détecteur de mouvement

BL-ALV xx xxx 8x0 xxx

Pour raccorder le luminaire :

- Raccordez le luminaire conformément au schéma électrique.
 1. Terre
 2. Fil neutre
 3. Fil externe 230 V ~

**Borne de
raccordement**

Schéma électrique

40 bornes d'éclairage maximum peuvent être raccordées entre elles.

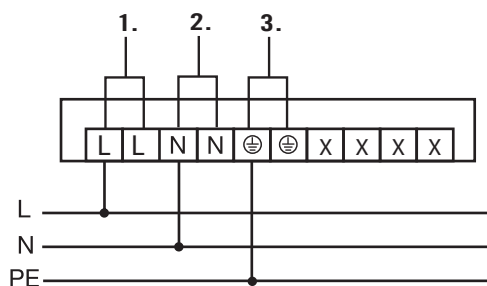

Luminaire ALVA BL avec interface DALI Luminaire ALVA BL avec interface DALI et détecteur de mouvement

BL-ALV xx xxx 8x0 xxx DALI et BL-ALV xx xxx 840 xxx DALI

ATTENTION !

Destruction du ballast DALI due à un mauvais branchement !

- Respectez les spécifications DALI (CEI 62386)

Pour raccorder le luminaire :

- Raccordez le luminaire conformément au schéma électrique.
 1. Terre
 2. Fil neutre
 3. Fil externe
 4. Interface DALI

**Borne de
raccordement****Schéma électrique**

40 bornes d'éclairage maximum peuvent être raccordées entre elles.

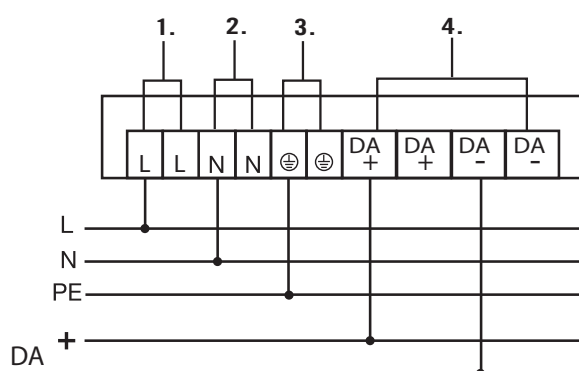
**ATTENTION !****Ne pas inverser les polarités du raccordement DALI !**

La borne d'éclairage avec détecteur de mouvement est équipée d'une alimentation intégrée de 30 mA pour l'interface DALI. Les autres composants de bus DALI, tels que les luminaires ALVA DALI BL, utilisent environ 16 mA sur 30. Ce détecteur de mouvement inclut un dispositif de commande DALI avec interface intégrée DALI. L'adressage des appareils/ ballasts électroniques n'est pas nécessaire. Tous les ballasts sont pilotés en même temps via l'adresse de diffusion « Broadcast ».



Au max. 8 bornes d'éclairage avec détecteur de mouvement peuvent être raccordées à un groupe DALI.

Pour fixer le luminaire à la plaque de montage :

- Posez le luminaire sur la plaque de montage, de sorte que les flèches soient face l'une à l'autre.

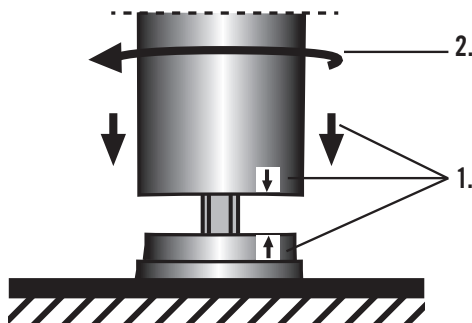

- Faites ensuite tourner le luminaire dans le sens des aiguilles d'une montre et fixez-le à l'aide des vis de sécurité fournies.

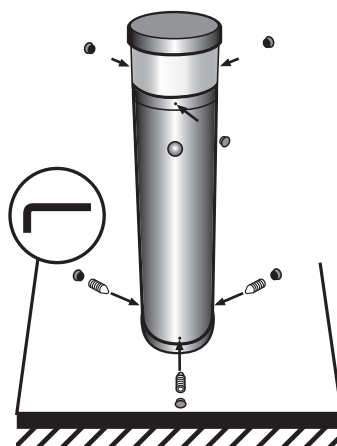

4.1 Phase d'initialisation

Avec détecteur de mouvement

Luminaire avec détecteur de mouvement

Après chaque mise sous tension, la phase d'initialisation se lance.

Comportement du luminaire pendant la phase d'initialisation

- Le luminaire est allumé.
- Les LED du détecteur de mouvement clignotent 1 fois en rouge, 1 fois en vert, 1 fois en bleu.
- Après env. 25 secondes, le luminaire est prêt à fonctionner et utilise le programme réglé en usine.



LED rouge = canal éclairage, commutation maître ; LED verte = commutation esclave ; LED bleue = mode de programmation ; LED jaune = interrupteur crépusculaire

4.2 Préréglages d'usine

Avec détecteur de mouvement

Le luminaire avec détecteur de mouvement intégré se trouve dans le programme usine suivant :

- Valeur de consigne de la luminosité : 50 lux
- Durée d'activation pour l'éclairage : 5 minutes
- Mode de fonctionnement : automatique
- Éclairage d'orientation : Activé (10%)
- Durée d'activation pour l'éclairage d'orientation : 1 minute
- Mode de fonctionnement : Maître

4.3 Fonctionnement régulier

En mode de fonctionnement normal, le détecteur de mouvement commande l'éclairage en fonction des conditions lumineuses et des mouvements détectés.

Comportement des LED

Le luminaire allume la lumière :

Conditions :

- La valeur de consigne de la luminosité n'est pas atteinte

et

- Le détecteur de mouvement détecte un mouvement dans la zone de détection

Le luminaire éteint la lumière :

Conditions :

- La valeur de consigne de la luminosité est dépassée



Le détecteur de mouvement est désactivé lorsque la valeur de consigne de la luminosité est supérieure aux conditions lumineuses.

5 Réglages

Il existe différentes possibilités pour régler et commander la borne d'éclairage.

5.1 ALVA BL

5.1.1 Activation/désactivation de l'éclairage

Le luminaire est commandé par des appareils externes comme un interrupteur. Le luminaire s'allume et s'éteint lors de la mise sous tension et de l'extinction de l'alimentation.

5.2 ALVA BL avec interface DALI

5.2.1 Allumer, éteindre et varier l'éclairage

Le luminaire est commandé via une interface DALI. Les messages de commande reçus permettent d'activer la fonction visant à **allumer/éteindre la lumière** et à **varier l'éclairage**.

5.3 ALVA BL avec interface DALI et détecteur de mouvement

En plus de la commande via l'interface DALI, l'intégralité des réglages peut être définie à partir de la télécommande.

Avec interface
DALI

Mobil-PDi/Dali

Grâce à la télécommande infrarouge Mobil-PDi/Dali (réf. article ep10425899), les installateurs et utilisateurs peuvent facilement régler la configuration des différents paramètres et des fonctions spéciales. Cette télécommande est disponible en tant qu'accessoire.

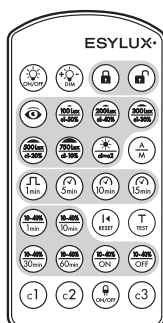

Pour une réception optimale, dirigez la télécommande directement vers le détecteur lors de la programmation.





En cas d'exposition directe au soleil, la portée standard d'environ 4 m peut être réduite en raison du rayonnement infrarouge du soleil.

5.3.1 Activation/désactivation de l'éclairage

La fonction **Activation/Désactivation de l'éclairage** permet de commuter le luminaire avec la télécommande.

Cette fonction n'est active que temporairement. Le détecteur repasse en mode de fonctionnement normal lorsqu'aucun mouvement n'est repéré dans la zone de détection et après l'écoulement de la durée d'activation pré-réglée.

Régler la fonction	Étapes
Activer le luminaire	<ul style="list-style-type: none"> ➤ Appuyez sur la touche  . ✓ Le luminaire est activé.
Désactiver le luminaire	<ul style="list-style-type: none"> ➤ Appuyez sur la touche  . ✓ L'éclairage s'éteint.

5.3.2 Activer l'interrupteur crépusculaire

La fonction **Activer l'interrupteur crépusculaire** permet de commander automatiquement l'éclairage si les conditions lumineuses ne changent pas. Avec ce mode, le détecteur de mouvement fonctionne comme un interrupteur crépusculaire et doit préalablement être déclaré comme détecteur maître.

 Vous apprendrez comment déclarer le détecteur de mouvement comme détecteur maître au chapitre **Commutation maître/esclave**, page 27.

L'interrupteur crépusculaire ne peut être activé qu'avec la télécommande. Avec le réglage usine, la valeur crépusculaire est pré-réglée sur 50 lux.



Si les conditions lumineuses s'éclaircissent, une durée de temporisation d'environ 5 minutes débute afin d'éviter des activations/désactivations trop fréquentes du luminaire.

Comment activer l'éclairage :**Condition :**

- La luminosité ambiante est inférieure à la valeur crépusculaire prédéfinie.







Comment désactiver l'éclairage :**Condition :**

- La luminosité ambiante est deux fois plus claire que la valeur crépusculaire prédéfinie pendant au moins 5 minutes.

Régler la fonction	Étapes
Ouvrir le mode de programmation	<ul style="list-style-type: none"> ➤ Appuyez sur la touche . ✓ La LED bleue s'allume dans la tête de capteur. ✓ L'éclairage s'allume. <p>Pendant cette période, le détecteur ne réagit pas aux mouvements.</p>
Activer l'interrupteur crépusculaire	<ul style="list-style-type: none"> ➤ Appuyez sur la touche , plusieurs fois le cas échéant, jusqu'à ce que la LED jaune clignote. ✓ La LED jaune clignote brièvement 3 fois dans la tête de capteur. ✓ L'interrupteur crépusculaire est maintenant activé.
Arrêt du mode de programmation	<ul style="list-style-type: none"> ➤ Appuyez sur la touche . ✓ La LED bleue s'éteint. ✓ Les réglages sont mémorisés. ✓ L'éclairage s'éteint.

5.3.3 Régler la valeur crépusculaire

La fonction **Régler la valeur crépusculaire** vous permet de régler une valeur fixe en lux avec la télécommande ou la valeur en lux actuelle avec la fonction visuelle.

Régler la fonction	Étapes
Ouvrir le mode de programmation	<ul style="list-style-type: none"> ➤ Appuyez sur la touche . ✓ La LED bleue s'allume dans la tête de capteur. ✓ L'éclairage s'allume. <p>Pendant cette période, le détecteur ne réagit pas aux mouvements.</p>
Régler la valeur crépusculaire	<ul style="list-style-type: none"> ➤ Choisissez entre les touches  à . ✓ La LED rouge clignote brièvement 3 fois dans la tête de capteur. <p>En mode jour,  le capteur de lumière est désactivé.</p>
Régler la valeur en lux actuelle pour la valeur crépusculaire	<ul style="list-style-type: none"> ➤ Appuyez sur la touche . ✓ La LED rouge clignote brièvement 3 fois dans la tête de capteur.
Arrêt du mode de programmation	<ul style="list-style-type: none"> ➤ Appuyez sur la touche . ✓ La LED bleue s'éteint. ✓ Les réglages sont mémorisés. ✓ L'éclairage s'éteint.

5.3.4 Régler la durée d'activation pour l'éclairage

La fonction **Régler la durée d'activation pour l'éclairage** vous permet de définir la durée d'éclairage des luminaires après le dernier mouvement.

Cette durée peut être réglée de 1 minute à 30 minutes à l'aide de la télécommande.





Pour activer la durée d'activation :

Conditions :

- La luminosité ambiante est inférieure à la valeur crépusculaire prédéfinie.
- Le luminaire s'allume lorsqu'un mouvement est détecté
- Le détecteur de mouvement ne détecte plus de mouvement dans la zone de détection.
- ✓ La durée d'activation de l'éclairage débute.



La durée d'activation reprend de zéro dès qu'un nouveau mouvement est détecté dans la zone de détection.

Régler la fonction	Étapes
Ouvrir le mode de programmation	<ul style="list-style-type: none"> ➤ Appuyez sur la touche . ✓ La LED bleue s'allume dans la tête de capteur. ✓ L'éclairage s'allume. <p>Pendant cette période, le détecteur ne réagit pas aux mouvements.</p>
Régler la durée d'activation entre 1 et 15 minutes	<ul style="list-style-type: none"> ➤ Choisissez entre les touches  à . ✓ La LED rouge clignote brièvement 3 fois dans la tête de capteur.
Définir la durée d'activation à 30 minutes	<ul style="list-style-type: none"> ➤ Appuyez 2 fois d'affilée sur la touche . ✓ La LED rouge clignote brièvement 3 fois dans la tête de capteur.
Arrêt du mode de programmation	<ul style="list-style-type: none"> ➤ Appuyez sur la touche . ✓ La LED bleue s'éteint. ✓ Les réglages sont mémorisés. ✓ L'éclairage s'éteint.

5.3.5 Régler l'éclairage d'orientation

La fonction **Régler l'éclairage d'orientation** permet d'obtenir un éclairage discret dans l'obscurité. Vous pouvez régler l'éclairage d'orientation entre 10 % et 20 % de l'intensité d'éclairage maximale à l'aide de la télécommande.

Conditions :

- La fonction **Régler la durée d'activation pour l'éclairage d'orientation** est activée en continu.





Pour activer l'éclairage d'orientation :

Conditions :

- Aucun mouvement n'est détecté dans la zone de détection.
- La durée d'activation pré-réglée pour l'éclairage s'est écoulée.
- La luminosité ambiante est inférieure à la valeur de consigne de la luminosité prédéfinie
- ✓ Le détecteur de mouvement allume l'éclairage d'orientation.

Pour désactiver l'éclairage d'orientation :**Conditions :**

- La luminosité ambiante est supérieure à la valeur de consigne de la luminosité prédéfinie
- ✓ Le détecteur de mouvement désactive l'éclairage d'orientation malgré la détection d'un mouvement

Régler la fonction	Étapes
Ouvrir le mode de programmation	<ul style="list-style-type: none"> ➤ Appuyez sur la touche . ✓ La LED bleue s'allume dans la tête de capteur. ✓ L'éclairage s'allume. <p>Pendant cette période, le détecteur ne réagit pas aux mouvements.</p>
Activer l'éclairage d'orientation en continu	<ul style="list-style-type: none"> ➤ Appuyez sur la touche . ✓ La LED rouge clignote brièvement 3 fois dans la tête de capteur.
Définir l'éclairage d'orientation entre 10 % et 20 %	<p>ou</p> <ul style="list-style-type: none"> ➤ Appuyez sur la touche . ✓ La LED rouge clignote brièvement 3 fois dans la tête de capteur. ✓ Le luminaire active 20 % de l'intensité d'éclairage maximale. <p>ou</p> <ul style="list-style-type: none"> ➤ Appuyez de manière répétée sur la touche . ✓ La LED rouge clignote brièvement 3 fois dans la tête de capteur. ✓ Le luminaire active 10% de l'intensité d'éclairage maximale.
Arrêt du mode de programmation	<ul style="list-style-type: none"> ➤ Appuyez sur la touche . ✓ La LED bleue s'éteint. ✓ Les réglages sont mémorisés. ✓ L'éclairage s'éteint.

5.3.6 Régler la durée d'activation pour l'éclairage d'orientation





La fonction **Régler la durée d'activation pour l'éclairage d'orientation** vous permet d'activer votre éclairage d'allée en continu ou pour une période limitée.

Cette durée peut être réglée de 1 minute à 60 minutes à l'aide de la télécommande.

Pour activer la durée d'activation :

Conditions :

- L'éclairage d'orientation a été activé au moyen de la télécommande.
- La luminosité ambiante est inférieure à la valeur crépusculaire prédéfinie.
- Aucun mouvement n'est détecté dans la zone de détection.
- ✓ L'éclairage d'orientation est activé.

Régler la fonction	Étapes
Ouvrir le mode de programmation	<ul style="list-style-type: none"> ➤ Appuyez sur la touche . ✓ La LED bleue s'allume dans la tête de capteur. ✓ L'éclairage s'allume. <p>Pendant cette période, le détecteur ne réagit pas aux mouvements.</p>
Régler la durée d'activation de l'éclairage d'orientation entre 1 et 60 minutes	<ul style="list-style-type: none"> ➤ Choisissez entre les touches  à . ✓ La LED rouge clignote brièvement 3 fois dans la tête de capteur.
Désactiver l'éclairage d'orientation en continu	<ul style="list-style-type: none"> ➤ Appuyez sur la touche . ✓ La LED rouge clignote brièvement 3 fois dans la tête de capteur.
Arrêt du mode de programmation	<ul style="list-style-type: none"> ➤ Appuyez sur la touche . ✓ La LED bleue s'éteint. ✓ Les réglages sont mémorisés. ✓ L'éclairage s'éteint.

5.3.7 Mode automatique

En **mode automatique**, le détecteur de mouvement active et désactive automatiquement l'éclairage lorsqu'un mouvement est détecté, indépendamment de la valeur de consigne de la luminosité prédéfinie.

Cette fonction est activée par défaut.



Le luminaire est activé automatiquement :**Conditions :**

- La luminosité ambiante est inférieure à la valeur crépusculaire prédéfinie.
- Le détecteur de mouvement détecte un mouvement dans la zone de détection.
- ✓ Le détecteur de mouvement active l'éclairage.

Le luminaire est désactivé automatiquement :**Conditions :**

- La luminosité ambiante est supérieure à la valeur de consigne de la luminosité prédéfinie
- ou**
- La luminosité ambiante est inférieure à la valeur de consigne de la luminosité prédéfinie et aucun autre mouvement n'est repéré dans la zone de détection
 - La durée d'activation préréglée pour l'éclairage s'est écoulée.
 - ✓ Le détecteur de mouvement **désactive** l'éclairage ou **allume** l'éclairage d'orientation s'il est activé.

Pour savoir comment activer l'éclairage d'orientation, consultez le chapitre **Régler l'éclairage d'orientation**, page 23.

Régler la fonction	Étapes
Ouvrir le mode de programmation	<ul style="list-style-type: none"> ➤ Appuyez sur la touche . ✓ La LED bleue s'allume dans la tête de capteur. ✓ L'éclairage s'allume. <p>Pendant cette période, le détecteur ne réagit plus aux mouvements.</p>
Activer le mode automatique	<ul style="list-style-type: none"> ➤ Appuyez sur la touche . ✓ La LED rouge clignote brièvement 3 fois dans la tête de capteur.
Arrêt du mode de programmation	<ul style="list-style-type: none"> ➤ Appuyez sur la touche . ✓ La LED bleue s'éteint. ✓ Les réglages sont mémorisés. ✓ L'éclairage s'éteint.

5.3.8 Commutation maître/esclave

La fonction **Commutation maître/esclave** permet d'étendre de façon ciblée la zone de détection du détecteur de mouvement. L'interface DALI intégrée permet de déclarer des bornes d'éclairage avec détecteur de mouvement montées en parallèle comme des détecteurs maître ou esclave.

Un détecteur de mouvement déclaré comme un détecteur maître mesure en permanence la luminosité ambiante et détecte les mouvements. Un détecteur esclave ne détecte en revanche que les mouvements.

Si la valeur crépusculaire n'est pas atteinte, le détecteur maître allume l'éclairage d'orientation s'il est activé. Si la valeur crépusculaire n'est pas atteinte et qu'un mouvement est détecté, le détecteur maître allume l'éclairage.

La durée d'activation ne peut être réglée que sur le détecteur maître, c'est pourquoi le montage doit être réalisé à l'emplacement situé le plus dans l'obscurité, par exemple, sous un arbre.

Si un mouvement est détecté, le détecteur esclave envoie un message de commande MARCHE au détecteur maître toutes les 30 secondes. Le détecteur maître allume la lumière sur tous les luminaires DALI reliés par le bus DALI et la durée d'activation reprend de zéro.

Le détecteur maître lit à l'adresse DALI 15, les détecteurs esclaves écrivent à l'adresse DALI 15. Les adresses sont fixes et ne peuvent pas être modifiées.

Cette fonction peut être activée uniquement avec la télécommande.



Au max. 8 bornes d'éclairage avec détecteur de mouvement peuvent être raccordées à un groupe DALI.

Comment activer l'éclairage :





Conditions :

- La luminosité ambiante est inférieure à la valeur crépusculaire prédéfinie.
- ✓ L'éclairage d'orientation s'allume s'il est activé.
- Le détecteur maître ou esclave détecte un mouvement.
- ✓ Le détecteur maître active les luminaires.

Pour prolonger la durée d'activation :

Conditions :

- L'éclairage s'allume.
- Au moins un détecteur esclave ou le détecteur maître détecte un mouvement.
- ✓ La durée d'activation démarre de zéro.

Régler la fonction	Étapes
Ouvrir le mode de programmation	<ul style="list-style-type: none"> ➤ Appuyez sur la touche . ✓ La LED bleue s'allume dans la tête de capteur. ✓ L'éclairage s'allume. <p>Pendant cette période, le détecteur ne réagit plus aux mouvements.</p>
Déclarer un détecteur comme esclave	<ul style="list-style-type: none"> ➤ Appuyez sur la touche . ✓ La LED verte clignote brièvement 3 fois dans la tête de capteur.
Déclarer un détecteur comme maître	<ul style="list-style-type: none"> ➤ Appuyez sur la touche . ✓ La LED rouge clignote brièvement 3 fois dans la tête de capteur.
Arrêt du mode de programmation	<ul style="list-style-type: none"> ➤ Appuyez sur la touche . ✓ La LED bleue s'éteint. ✓ Les réglages sont mémorisés. ✓ L'éclairage s'éteint.

5.3.9 Autres réglages avec la télécommande



Réaction de la LED

Activer/désactiver les LED

Les LED intégrées dans la tête de capteur indiquent l'état du détecteur de mouvement. Cette fonction peut être activée/désactivée avec la télécommande.



La LED rouge clignote lorsqu'un mouvement est détecté dans la zone de détection ou si une commande est reçue depuis la télécommande. La LED bleue s'allume lorsque le détecteur est en mode de programmation.

Régler la fonction	Étapes
Ouvrir le mode de programmation	<ul style="list-style-type: none"> ➤ Appuyez sur la touche . ✓ La LED bleue s'allume dans la tête de capteur. ✓ L'éclairage s'éteint. <p>Pendant cette période, le détecteur ne réagit pas aux mouvements.</p>

Régler la fonction	Étapes
Désactivation des LED	<ul style="list-style-type: none"> ➤ Appuyez sur la touche  . ✓ La fonction a été appliquée. ✓ La LED bleue dans la tête de capteur est désactivée pendant env. 3 secondes.
Activation des LED	<ul style="list-style-type: none"> ➤ Appuyez sur la touche  . ✓ La fonction a été appliquée. ✓ La LED bleue dans la tête de capteur clignote pendant env. 3 secondes.
Arrêt du mode de programmation	<ul style="list-style-type: none"> ➤ Appuyez sur la touche  . ✓ La LED bleue s'éteint. ✓ Les réglages sont mémorisés.

Réinitialisation/Reset

La fonction **Réinitialisation/Reset** permet de supprimer tous les réglages effectués. Le détecteur se trouve dans la configuration d'usine avec laquelle il a été fourni.

Régler la fonction	Étapes
Ouvrir le mode de programmation	<ul style="list-style-type: none"> ➤ Appuyez sur la touche  . ✓ La LED bleue s'allume dans la tête de capteur. ✓ L'éclairage s'éteint. <p>Pendant cette période, le détecteur ne réagit pas aux mouvements.</p>
Rétablir les pré-réglages d'usine	<ul style="list-style-type: none"> ➤ Appuyez sur la touche  . ✓ La fonction a été appliquée. ✓ Dans la tête de capteur, la LED bleue et la LED rouge clignent en alternance.
Arrêt du mode de programmation	<ul style="list-style-type: none"> ➤ Appuyez sur la touche  . ✓ La LED bleue s'éteint. ✓ Les réglages sont mémorisés.

6 Maintenance

Le luminaire ne contient aucun composant nécessitant une maintenance. Il est nécessaire de remplacer l'appareil dans son entier.

6.1 Entretien

ATTENTION !

Endommagement de l'appareil en cas d'utilisation d'un nettoyeur inadapté !

- Utilisez un chiffon non pelucheux et sec ou humidifié avec de l'eau.

6.2 Dépannage

Résolution des problèmes

Problème	Cause(s) possible(s)
L'éclairage est éteint	<ul style="list-style-type: none"> • La luminosité ambiante est supérieure à la valeur crépusculaire prédéfinie. • L'éclairage a été éteint manuellement. • La durée d'activation est trop courte.
L'éclairage s'éteint dans l'obscurité malgré la détection d'une présence.	<ul style="list-style-type: none"> • La luminosité ambiante est supérieure à la valeur crépusculaire prédéfinie. • L'éclairage a été éteint manuellement.
L'éclairage ne s'éteint pas ou il s'allume spontanément alors que le détecteur ne perçoit aucune présence.	<ul style="list-style-type: none"> • La durée d'activation n'est pas encore écoulée. • Déclenchement par erreur dû à des animaux ou d'autres facteurs ambiants comme des feuilles qui bougent dans la zone de détection.
Le détecteur ne réagit pas.	<ul style="list-style-type: none"> • Vérifier la tension secteur.

7 Caractéristiques techniques

Alimentation	Alimentation	230 V ~
	Consommation	env. 18 W
	Courant d'appel	20 A max.
	Consommation	env. 80 mA
Réglages	Télécommande	Mobil-PDi/Dali
Détecteur de mouvement	Durée d'activation	1 à 30 min env.
	Valeur de consigne de la luminosité	10 à 1000 lux env.
	Éclairage d'orientation	10 % - 20 %
	Durée d'allumage de l'éclairage d'orientation	1 à 60 min env.
Interface	BL-ALV xx xxx 8xx x DALI	DALI
Indice de rendu des couleurs		IRC > 80
Flux lumineux	Transparent	env. 1150 lm
	Opale	env. 926 lm
Angle de rayonnement	Transparent	159°
	Opale	283°
Couleur d'éclairage	BI-ALV xx xxx 830	3000 K
	BL-ALV xx xxx 840	4000 K
Plage de température	En fonctionnement	-25 °C ... +40 °C
Classe de protection		I
Type de protection		IP 65 (tête de luminaire), IP 54 (socle avec boîtier de raccordement)
Bornes de raccordement		2,5 mm ² /1,5 mm ²
Dimensions	Hauteur	940 mm
	Diamètre	Ø 170 mm
Coloris	blanc	similaire à RAL 9016
	anthracite	similaire à RAL 7016

8 Déclaration de conformité CE

Déclaration CE

Le marquage CE indique la conformité aux directives suivantes :

- CEM 2004/108/CE
- Directive basse tension 2006/95/CE
- RoHS 2011/65/EU

9 Mise au rebut



Cet appareil ne doit pas être jeté avec les déchets non triés. Les propriétaires d'équipements électriques ou électroniques usagés ont en effet l'obligation légale de les déposer dans un centre de collecte sélective. Informez-vous auprès de votre municipalité sur les possibilités de recyclage.

10 ESYLUX - GARANTIE DU CONSTRUCTEUR

Les produits ESYLUX sont contrôlés selon la réglementation en vigueur et sont fabriqués avec le plus grand soin. Les appareils ESYLUX sont garantis pour les défauts de fabrication/de matériaux pendant une durée de trois ans à partir de la date de fabrication par ESYLUX Deutschland GmbH, boîte postale 1840, D-22908 Ahrensburg (pour l'Allemagne) ou le distributeur ESYLUX de votre pays (vous trouverez son adresse complète sous www.esylux.com).

Cette garantie est indépendante de vos droits légaux vis-à-vis du vendeur de l'appareil.

La garantie ne couvre pas l'usure naturelle, les modifications/dysfonctionnements dus aux influences extérieures ou les dégâts dus au transport ainsi que les dégâts découlant du non-respect de la notice d'utilisation, des instructions de maintenance et/ou d'une installation non conforme. Les piles, ampoules et batteries fournies sont exclues de la garantie.

La garantie n'intervient que si l'appareil non modifié est immédiatement renvoyé au garant avec la facture/le ticket de caisse, une brève description écrite du dysfonctionnement, suffisamment de timbres et dans l'emballage, dès la constatation du défaut.

Si la garantie intervient, le garant décidera de réparer ou d'échanger l'appareil dans un délai adapté. La garantie n'octroie pas d'autres droits et ne couvre pas les dégâts dus au défaut. Si l'utilisation de la garantie n'est pas justifiée (par exemple après l'expiration de son délai ou en cas de défauts qu'elle ne couvre pas), le garant peut essayer de réparer votre appareil à un prix avantageux, contre facturation.